

Technics[®]



取扱説明書

ダイレクトドライブターンテーブルシステム

SL-1500CW

音楽は、国を越えて、
世代を越えて、人の心を揺さぶり続けます。
そして時代はいつも、
新しい感動を求めています。
まだ経験したことのない音との出会い。
音楽を愛するすべての人に、
再び心ふるわせる喜びを。

Rediscover Music

Technics

最高水準の感動を、
世界へお届けします。

Technics は、音と人の関係を大切に思い、
音楽を愛するすべての人に音楽の感動を提供し続け、
世界中の音楽文化の発展に貢献したいと考えています。
これが私たちの掲げたフィロソフィーです。
音をめぐる数々の出会いと経験が凝縮された今ここに、
Technics の理想をめざす、
という確信が生まれました。
すべてにおいて最高クラスの品格と完成度をめざし、
世界中の人々から、憧れを抱いていただける、
幸せを感じていただけるブランドでありたいと願っています。

チーフサウンドマイスター
小川理子



はじめに

このたびは、テクニクス製品をお買い上げいただき、まことにありがとうございます。

- 取扱説明書をよくお読みのうえ、正しく安全にお使いください。
- ご使用前に「安全上のご注意」(4~6ページ)を必ずお読みください。
- 保証書(別添付)は「お買い上げ日・販売店名」などの記入を確かめ、取扱説明書とともに大切に保管してください。

■ 本書内の表現について

- 参照していただくページを(⇒00)で示しています。
- 本書における本体および付属品のイラストはイメージです。実物と異なる場合がありますが、ご了承ください。

本機の特長

高精度の安定した回転と高信頼性を実現する コアレス・ダイレクトドライブ方式

- 回転中の微小振動を低減するコアレス・ダイレクトドライブモーターに、動作状態に応じて駆動モードを切り替えるモーター制御技術を組み合わせ、安定した回転を実現しました。
- 優れた性能に加えて、部品の交換やメンテナンスが不要なダイレクトドライブ方式です。

高精度ベアリングを採用した 高感度トーンアーム

- ジンバルサスペンション構造のトーンアーム軸受け部に切削加工の高精度ベアリングを採用し、高い初動感度を実現し、レコードを正確にトレースします。

自動的にトーンアームを持ち上げる オートリフトアップ機能搭載

- レコード演奏の終了とともに、トーンアームを自動的にリフトアップする機能を搭載しています。

レコード再生を楽しむためのコンプリート なパッケージ

- フォノイコライザーアンプを内蔵し、幅広い機器との接続が可能です。
- 高音質 MM 型カートリッジを付属します。

もくじ

● ご使用前に

安全上のご注意 (必ずお守りください).....	04	ご 使 用 前 に
付属品.....	07	
各部の名称.....	08	

● 準 備

機器の組み立て.....	10	準 備
● ターンテーブルの準備.....	11	
● ターンテーブルの取り付け.....	11	
● ターンテーブルシートの取り付け.....	11	
● シェルの取り付け.....	11	
● バランスウェイトの取り付け.....	11	
● ターンテーブルの外しかた.....	11	
接続と設置.....	12	
● プリメインアンプやコンポに接続する.....	12	(外部出力端子に接続、PHONO 出力端子に接続)
● 本体の設置.....	14	
● ダストカバーの取り付け.....	14	
機器の調整.....	15	
● 水平(ゼロ)バランスの調整.....	15	
● 針圧の調整.....	15	
● アンチスケーティングの調整.....	15	
● アームの高さ調整.....	16	
● アームリフトの高さ調整.....	17	

● 演 奏

演奏のしかた.....	18	演 奏
-------------	----	--------



● 必要なとき

お手入れ.....	20	必 要 な と き
カートリッジの取り替え.....	21	
故障かな!?!.....	22	
仕 様.....	22	
保証とアフターサービス.....	23	

安全上のご注意 (必ずお守りください)

人への危害、財産の損害を防止するため、必ずお守りいただくことを説明しています。

■ 誤った使い方をしたときに生じる危害や損害の程度を区分して、説明しています。

 警告 「死亡や重傷を負うおそれがある内容」です。	 注意 「軽傷を負うことや、財産の損害が発生するおそれがある内容」です。
---	--

■ お守りいただく内容を次の図記号で説明しています。(次は図記号の例です)

 してはいけない内容です。	 実行しなければならない内容です。
--	--

警告



電源プラグ
を抜く

異常・故障時には直ちに使用を中止する

異常があったときには、電源プラグを抜く

- 煙が出たり、異常なおいや音がする
- 音が出ないことがある
- 内部に水や異物が入った
- 電源プラグが異常に熱い
- 本体に変形や破損した部分がある

そのまま使うと火災・感電の原因になります。

- 電源プラグがすぐ抜けるよう、本機は電源コンセントに容易に手が届く位置に設置してください。
- 電源を切り、コンセントから電源プラグを抜いて、販売店にご相談ください。



電源コード・プラグを破損するようなことはしない

(傷つける、加工する、熱器具に近づける、無理に曲げる、ねじる、引っ張る、重い物を載せる、束ねるなど)

- 傷んだまま使用すると、感電やショートによる火災の原因になります。
- 抜くときは、プラグを持ち、まっすぐ抜いてください。
- コードやプラグの修理は、販売店にご相談ください。

アース端子を電源コンセントに差し込まない

火災・感電の原因になります。

アース線の接続、取り外しは、電源プラグをコンセントに接続している状態では行わない
感電の原因になります。

- アース線の接続は、電源プラグをコンセントに接続する前に行ってください。
- アース線の取り外しは、電源プラグをコンセントから抜いてから行ってください。

コンセントや配線器具の定格を超える使いかたや、交流 100 V 以外での使用はしない
たこ足配線等で、定格を超えると、発熱による火災の原因になります。

小物部品は、乳幼児の手の届くところに置かない

誤って飲み込むと、身体に悪影響を及ぼします。

- 万一、飲み込んだら、すぐに医師にご相談ください。

警告



本機の上にものを載せない

ものが内部に入り込み、感電、火災や故障の原因になります。

内部に金属物を入れたり、水などの液体をかけたりぬらしたりしない

ショートや発熱により、火災・感電・故障の原因になります。

- ・油煙や湯気、水しぶきの当たるところ、湿気やほこりの多いところで使用しないでください。
- ・本機の近くに水などの液体の入った容器や金属物を置かないでください。
- ・特にお子様にはご注意ください。



分解禁止

分解、改造をしない

内部には電圧の高い部分があり、感電の原因になります。

- ・内部の点検や修理は、販売店へご依頼ください。



ぬれ手禁止

ぬれた手で、電源プラグの抜き差しはしない

感電の原因になります。



電源プラグのほこり等は定期的にとる

プラグにほこり等がたまると、湿気等で絶縁不良となり、火災の原因になります。

- ・電源プラグを抜き、乾いた布でふいてください。
- ・長期間使用しないときは、電源プラグを抜いてください。

電源プラグは根元まで確実に差し込む

差し込みが不完全ですと、感電や発熱による火災の原因になります。

- ・傷んだプラグ・ゆるんだコンセントは、使わないでください。

アースは確実に取り付ける

本機の電源プラグはアース付き3芯プラグです。機器の安全確保のため、アースは確実に行ってご使用ください。感電の原因になります。

- ・アース工事は専門業者にご依頼ください。

注意

本機は、温帯気候での使用を意図して設計されています。



不安定な場所に置かない

高い場所、水平以外の場所、振動や衝撃の起こる場所に置かない
倒れたり落下すると、けがの原因になることがあります。

コードを接続した状態で移動しない

接続した状態で移動させようとする、コードが傷つき、火災・感電の原因になることがあります。

- ・また、引っかかって、けがの原因になることがあります。

本機のアームやつまみをつかんで持ち上げたり、運んだりしない

落下すると、けがの原因になることがあります。

- ・また、製品の故障の原因にもなりますので、ご注意ください。

安全上のご注意 (必ずお守りください) (続き)

注意



本機の上に重い物を載せたり、乗ったりしない

ダストカバーが破損してけがの原因になることがあります。

- ・ 特にお子様にはご注意ください。
- ・ また、重量で外装ケースが変形し、内部部品が破損すると、火災・故障の原因になることがあります。

本機の上に火のついたろうそくのような裸火を置かない

放熱を妨げない

内部に熱がこもると、火災の原因になることがあります。

- ・ 本機は、本棚やラックの中など狭い空間に設置しないでください。
- ・ 本機を新聞紙、テーブルクロス、カーテンなどで覆って放熱を妨げないでください。
- ・ また、外装ケースが変形する原因にもなりますのでご注意ください。

異常に温度が高くなるところに置かない

温度が高くなりすぎると、火災の原因になることがあります。

- ・ 直射日光の当たるところ、ストーブの近くでは特にご注意ください。
- ・ また、外装ケースや内部部品が劣化する原因にもなりますのでご注意ください。

油煙や湯気の当たるところ、湿気やほこりの多いところに置かない

電気が油や水分、ほこりを伝わり、火災・感電の原因になることがあります。

ひび割れ、変形したレコードは使わない

- ・ 高速回転しますので、飛び散ったり、飛び出したりしてけがの原因になることがあります。
- ・ 接着剤などで補修したレコードも同様に危険ですので使用しないでください。

本体のアームを目や顔に近づけない、人に向けない

アームの先端に接触して、けがの原因になることがあります。

- ・ アームを使用するときは、十分注意してください。

ターンテーブルの近くにクレジットカードなどの IC カード、磁気カードを近づけない

- ・ 磁気の影響で IC カードや磁気カードが使用できなくなる可能性があります。



接触禁止

雷が鳴ったら、本機や電源プラグに触れない

感電の原因になります。



電源プラグ
を抜く

長期間使わないときや、お手入れのときは、電源プラグを抜く

通電状態で放置、保管すると、絶縁劣化、ろう電などにより、火災の原因になることがあります。



指はさみ
注意





ダストカバーに指をはさまれないように注意する

けがの原因になることがあります。

- ・ 特にお子様にはご注意ください。

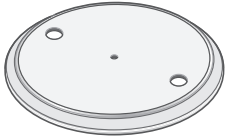
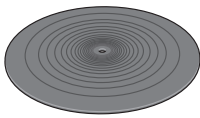
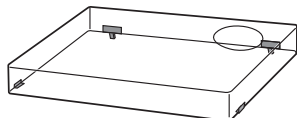
付属品

本機は輸送時のショックから保護するために一部の部品を取り外して包装しています。
 まず最初に部品と付属品を確かめてください。（一部の部品は袋に入っています）

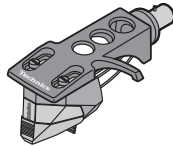
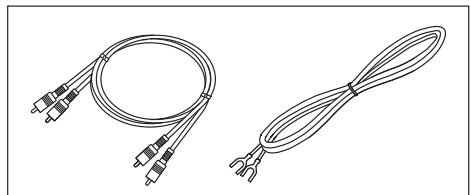
ターンテーブル (1個) 	ターンテーブルシート (1個) 	ダストカバー (1個) 
EPLレコード用アダプター (1個) 	バランスウェイト (1個) 	補助ウェイト (1個) 
カートリッジ付きシェル (1個)  ※シェルには ortofon 2M Red 相当品を装着しています。	PHONOケーブル (1個) PHONOアース線 (1個) 	

電源コード (1本) (品番: K2CF3YY00024) 

- 付属品の品番は2026年2月現在のものです。変更されることがあります。
- 包装材料などは商品を取り出したあとも保管してください。転宅などで、遠くへ運ばれるときに必要になります。
- 本機を廃棄する場合は、地方自治体の条例にしたがってください。
- 電源コードは、本機専用です。他の機器には使用しないでください。また、他の機器の電源コードを本機に使用しないでください。
- 電源コードは、交流100 V以外では使用しないでください。
- 小物部品については乳幼児の手の届かないところに適切に保管してください。
- 針は消耗品です。
交換針はortofonの「stylus 2M Red」をお買い求めください。

付属品の一部は販売店でお買い求めいただけます。 パナソニックの家電製品直販サイトでお買い求めいただけるものもあります。 詳しくはパナソニックの家電製品直販サイトをご覧ください。	パナソニックグループの ショッピングサイト https://ec-plus.panasonic.jp/	
--	---	---

愛情点検			長年ご使用のダイレクトドライブターンテーブルシステムの点検を!		
	こんな症状はありませんか	<ul style="list-style-type: none"> ● 煙が出たり、異常なおいや音がある。 ● 音声が出ないことがある。 ● 内部に水や異物が入った。 ● 本体に変形や破損した部分がある。 ● その他の異常や故障がある。 	▶	ご使用中止	故障や事故防止のため、電源を切り、コンセントから電源プラグを抜き、必ず販売店に点検をご依頼ください。

各部の名称

(⇒ 00) などの数字は参照ページです。

前面

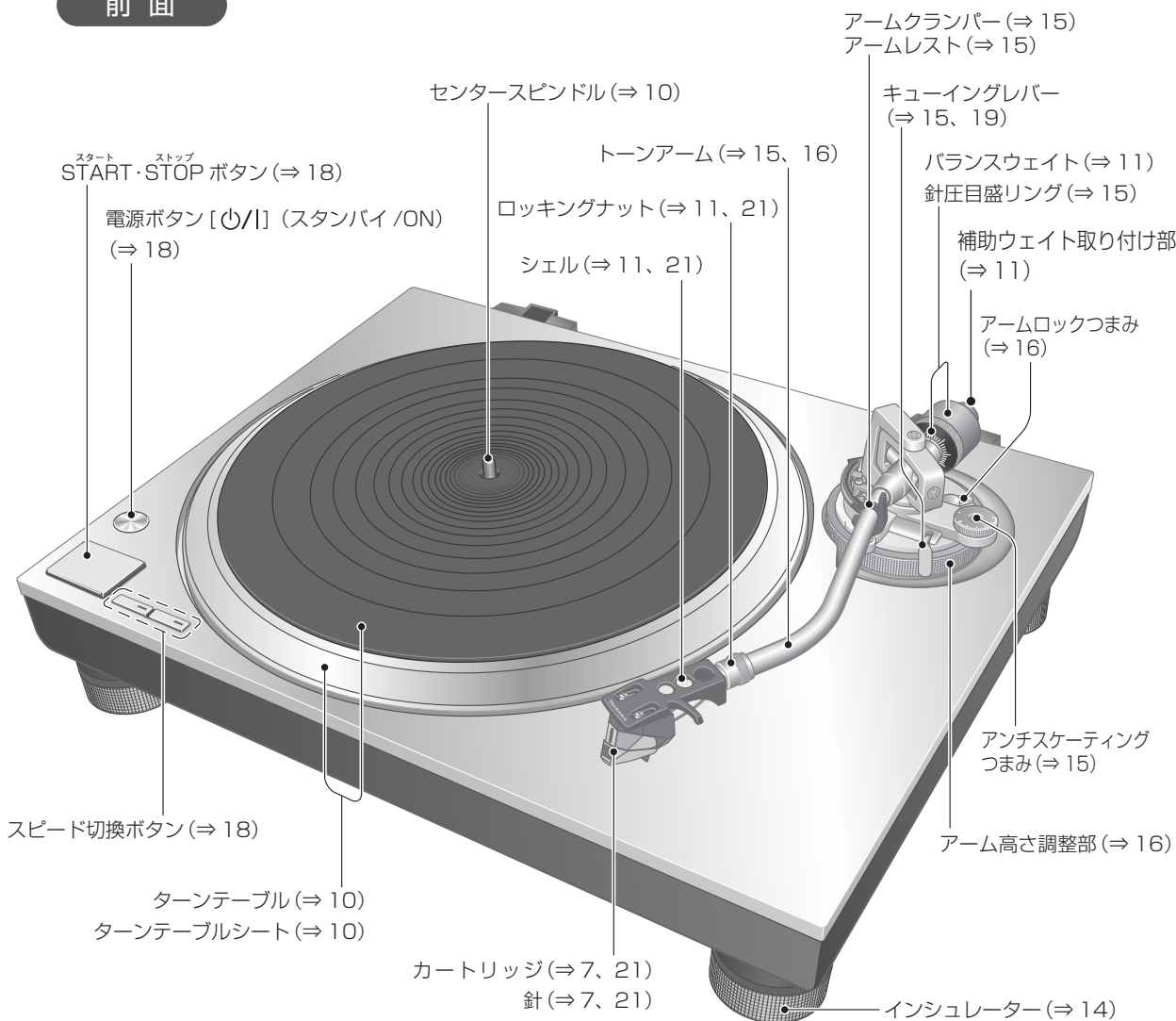

背面

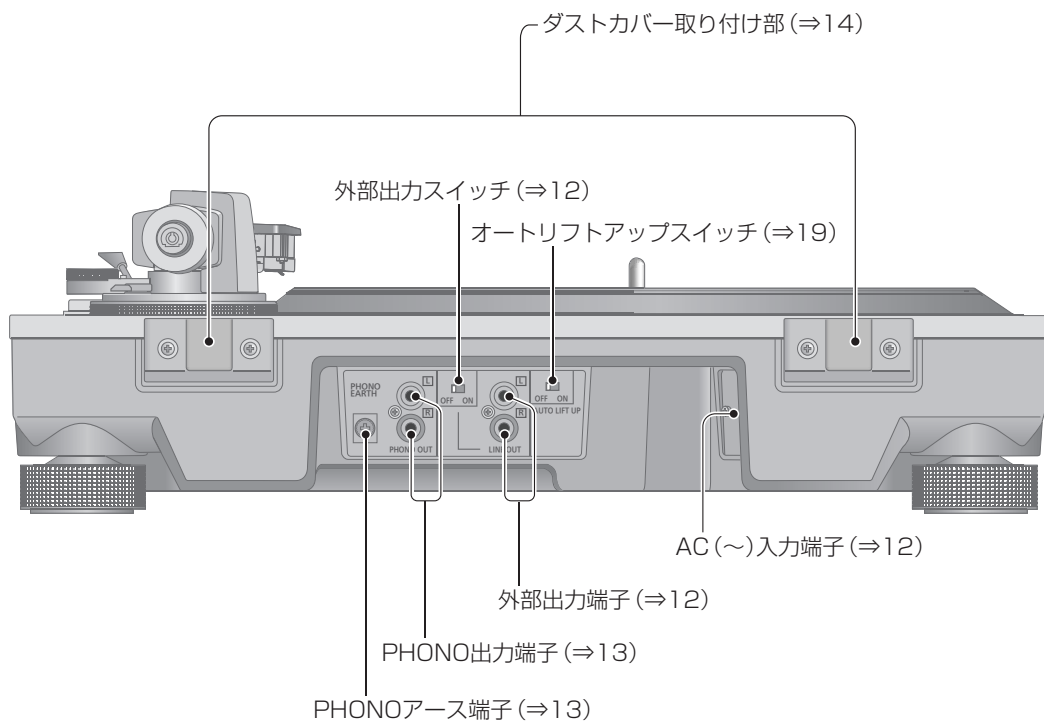

ターンテーブルの準備

1 ターンテーブルのマグネットカバーを取り外す

- ターンテーブル裏面にはマグネットがついており、カバーで保護されております。本体に取り付ける前にマグネットカバーを取り外してください。

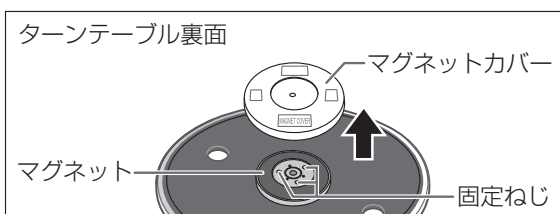

お願い

- マグネットには磁気カードや時計など磁気の影響を受けやすいものを近づけないでください。
- ターンテーブルは、本体に当てたり落としたりしないでください。
裏面のマグネットにごみや鉄粉等が付着しないようにしてください。
- ターンテーブルのマグネット固定ねじ（3箇所）は、さわらないでください。取り付け位置を変えた場合、定格性能の保証はできません。

ターンテーブルの取り付け

2 ターンテーブルをセンタースピンドルにゆっくりはめる

お願い

- ターンテーブルは重いので、取り扱いにはご注意ください。
- 指をはさまないようにご注意ください。
- 指紋など汚れが付いたときは、柔らかい布でふいてください。

ターンテーブルシートの取り付け

3 ターンテーブルシートをターンテーブルにのせる

シェルの取り付け

- ### 4
- ① カートリッジを取り付けたシェルをトーンアームにはめる
 - ② シェルを水平に調整する
 - ③ シェルを水平に保持しながら、ロックングナットで締め付ける
- 針先に触れないようにしてください。

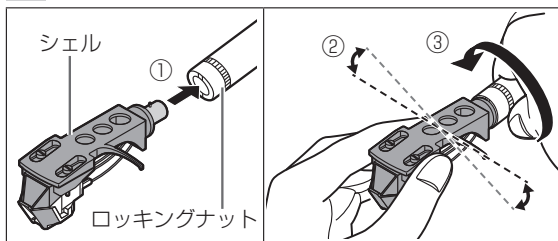

バランスウェイトの取り付け

5 トーンアームの後部軸に、バランスウェイトを取り付ける

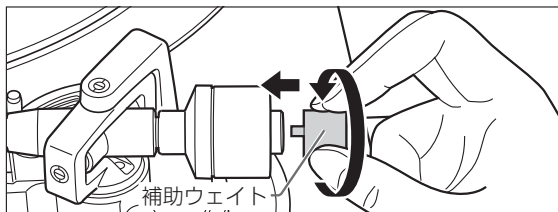
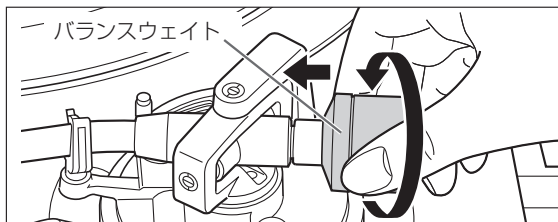

- ご使用のカートリッジ質量に合わせて、アーム後部軸に付属の補助ウェイトを取り付けてください。調整可能なカートリッジの質量範囲については「適用カートリッジ質量」をご確認ください。(⇒22)

お知らせ

- バランスウェイトの内側にグリスを塗っています。

ターンテーブルの外しかた

下図の様にターンテーブルの2か所の穴に指を入れ、センタースピンドルを押さえながら、真上に引きあげる

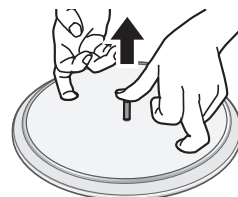

接続と設置

お願い

- 接続する機器（プリメインアンプ、コンポなど）にPHONO出力端子と外部出力端子を両方同時に接続しないでください。同時に接続するとノイズやポツ音が発生するおそれがあります。
- 接続するときは、必ず各機器の電源を切り、電源コードをコンセントから抜いてください。
- 電源を入れているときは外部出力スイッチの操作やケーブルの抜き差しをしないでください。
- PHONO出力端子に接続するときは、PHONOアース線の接続は必ず行ってください。接続しないと電源ハム（ブーンという音）が出ます。
- 接続する機器の取扱説明書も確認の上、接続してください。

プリメインアンプやコンポに接続する

外部出力端子に接続

1 本機および接続する機器の電源を切り、電源コードをコンセントから抜く

2 PHONO ケーブルを本機の外部出力端子と、接続する機器の外部入力端子に接続する

- 外部出力端子を接続しているときは、PHONOアース線は取り付けないでください。
- 接続する機器のPHONO入力端子に接続すると音が大きく音質がひずんで正常に出力されません。

3 外部出力スイッチを「ON」にする

4 電源プラグを接続する

- 接続する機器の付属コンセント（ACアウトレット）に接続する場合は、そのコンセントに表示されたワット数を確認してください。本機の消費電力（⇒ 22）

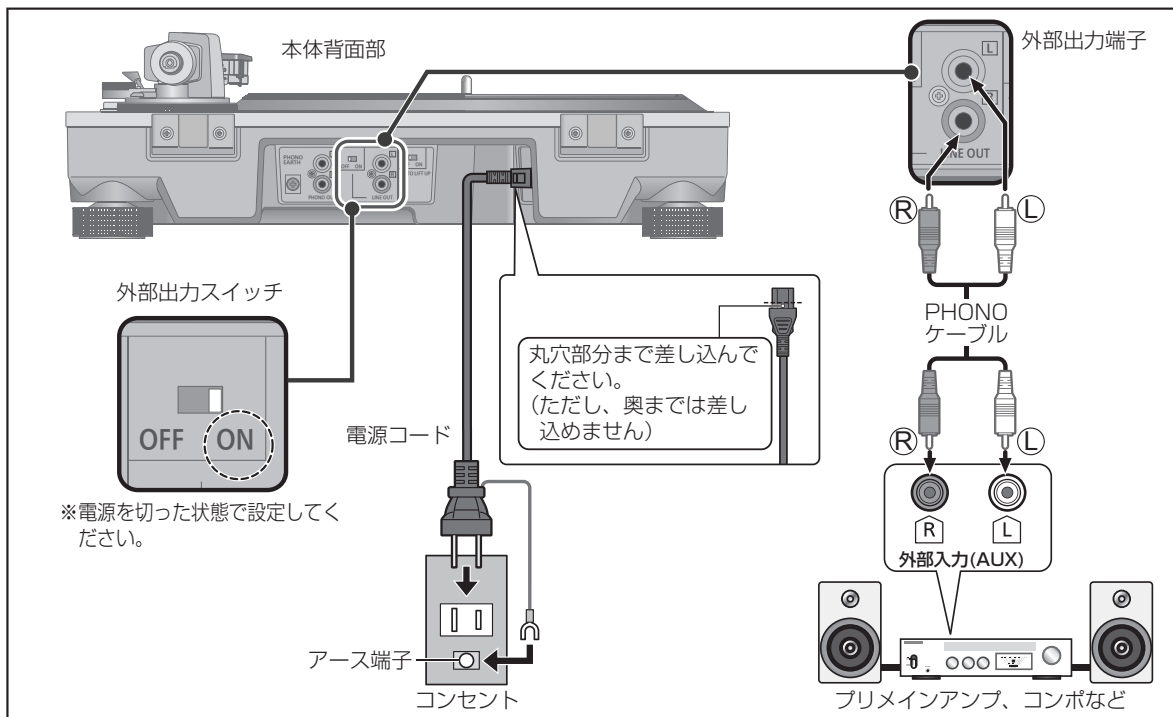

PHONO 出力端子に接続

- 1 本機および接続する機器の電源を切り、電源コードをコンセントから抜く
- 2 PHONO ケーブルを本機の PHONO 出力端子と接続機器の PHONO 入力端子に接続します。PHONO アース線を本機の PHONO アース端子と接続機器の PHONO アース端子に接続します。
 - 接続する機器の外部入力端子に接続すると十分な音量・音質が得られません。

- 3 外部出力スイッチを「OFF」にする
 - 「ON」の状態でもPHONO出力端子から出力はされますが、音質劣化の原因になります。PHONO出力端子に接続の場合は、「OFF」にしてください。
- 4 電源プラグを接続する
 - 接続する機器の付属コンセント（ACアウトレット）に接続する場合は、そのコンセントに表示されたワット数を確認してください。本機の消費電力（⇒ 22）

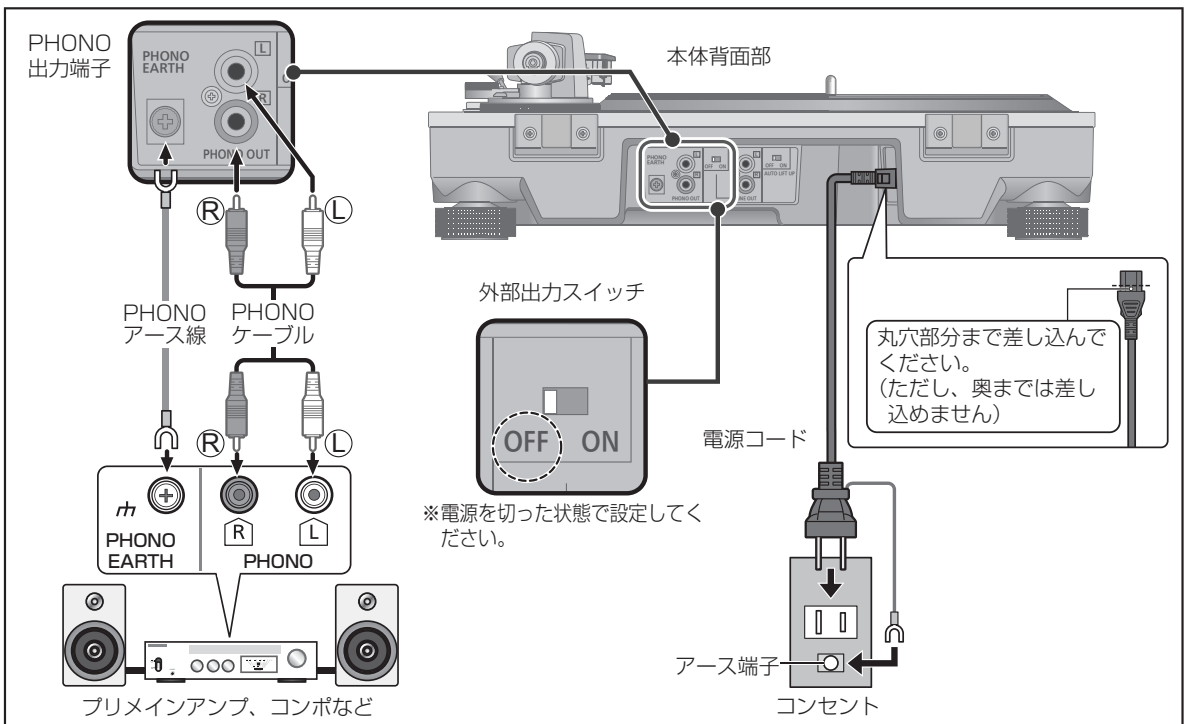

お願い

- PHONOアース端子はプラスドライバーを使用して締め付けてください。
- 電源プラグがすぐに抜ける位置にあるコンセントをお使いください。
- アース線先端のキャップを外し、必ず電源プラグをコンセントにつなぐ前にアース接続を行ってください。また、アース接続を外す場合は、必ず電源プラグをコンセントから抜いてから行ってください。

お知らせ

- 本体の電源が「切」の状態でも、電源は完全には切れません。長期間使用しないときは、節電のため、電源コードをコンセントから抜いておくことをお勧めします。本体の電源が「切」の状態でも、電力を消費しています。本体の電源が「切」の状態での消費電力(⇒22)

■ コンセントの向きについて

電源プラグのNが印字されている側を、コンセントの差し込み口の長い方に合わせて差し込むと良い音質が得られることがあります。

- ご家庭の電源コンセントによっては、差し込み口の一方が長くなっていないものもありますが、その場合はどちらの向きに差し込んでも問題ありません。

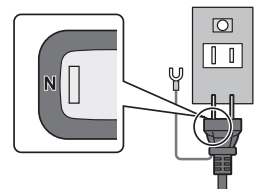

接続と設置 (続き)

本体の設置

外部振動を受けにくく、安定した水平な場所に設置してください。

スピーカーシステムからできるだけ離して設置してください。

■ 本体が水平になるように調整する

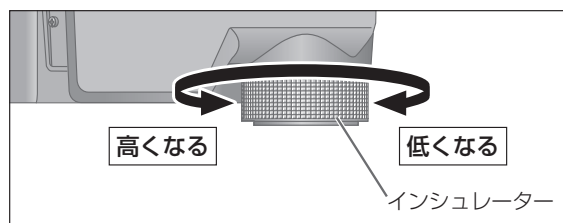

本体を持ち上げ、インシュレーターを回し調整してください。

- 下から見て、時計回り(右) : 低くなる
- 下から見て、反時計回り(左) : 高くなる

お願い

- インシュレーターを回しすぎないでください。インシュレーターが外れたり、破損する原因となります。

■ 設置について

- 本機を移動させるときは、電源を切ってから、接続している機器をすべて取り外して移動してください。
- 直射日光、ほこり、湿気などの多い場所や、暖房器具の近くは避けてください。
- ラジオ (FM/AM放送) を極端に近づけると、ラジオに雑音が入る場合があります。できるだけ本機より離してください。
- 熱源となるものの上に設置しないでください。
- 温度変化が起きやすい場所に設置しないでください。
- 「つゆつき (結露)」が起きにくい場所に設置してください。
- 不安定な場所に設置しないでください。
- ものを上に載せないでください。
- 本棚の中など狭い空間に設置しないでください。
- 本機内部の放熱をよくするために、壁や他の機器との間は、十分に離して設置してください。
- 設置場所が本機およびシステムの総質量に十分耐えられることをご確認ください。本機の質量 (⇒ 22)
- タバコの煙や、超音波式加湿器から噴霧された水分も故障の原因になりますのでお気をつけください。

■ 「つゆつき (結露)」について

冷えたビンなどを冷蔵庫から出してしばらく置いておくと、ビンの表面に水滴が発生します。このような現象を「つゆつき」といいます。

- 「つゆつき」が発生しやすい状況
- ◇ 急激な温度変化が起きたとき (暖かい場所から寒い場所への移動やその逆、急激な冷暖房、冷房の風が直接当たるなど)
- ◇ 湯気が立ち込めるなど、部屋の湿度が高いとき
- ◇ 梅雨の時期
- 「つゆつき」が起こったときは故障の原因になりますので、部屋の温度になじむまで (約2~3時間)、電源を切ったまま放置してください。

ダストカバーの取り付け

1 両側を支えて、ダストカバーの取り付けヒンジの先端を、本体のダストカバー取り付け部 (⇒ 9) に挿入する

- 外す場合は、ダストカバーを開けた状態で真上に引き上げてください。

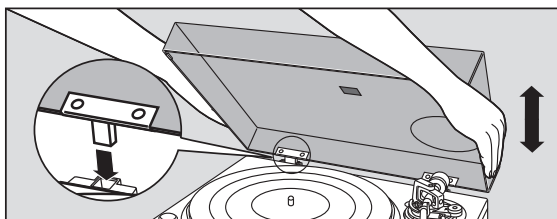

お願い

- ダストカバーの取り付け・取り外しは、トーンアームをアームレストに戻しアームクランパーで固定してから行ってください。
- 演奏中はダストカバーを取り付けしないでください。
- ダストカバーの取り付けヒンジの先端が本体に当たると傷が付くおそれがありますので、挿入時にご注意ください。

機器の調整

水平(ゼロ)バランスの調整

調整の前に

- ダストカバーを取り外してから調整してください。
- 針先にふれないようにして、針力バー(⇒ 18)およびアームクランプを外す。
- キューイングレバーは下に倒しておく。
- アンチスケーティングつまみは「0」にする。

1 トーンアームをアームレストから離し、バランスウェイトを回して水平バランスを調整する

トーンアームを持ちバランスウェイトを矢印方向に回して、トーンアームがほぼ水平になるようにバランスを取りながら調整する。

- 針先がターンテーブルシートや本体に触れないようにしてください。

バランスウェイト

ここを回す

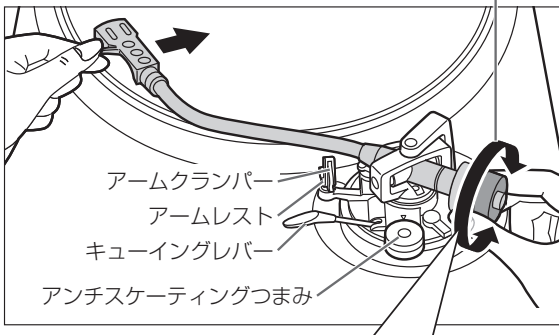

○ トーンアームが水平になり
バランスがとれた状態

× バランスウェイトが前方に
寄りすぎている

× バランスウェイトが後方に
寄りすぎている

針圧の調整

調整の前に

- トーンアームをアームレストに戻し、アームクランプで固定する。

1 針圧目盛リングの「0」をアーム後部軸の中心線に合わせる

- バランスウェイトが動かないように指で支えてください。

針圧目盛リング

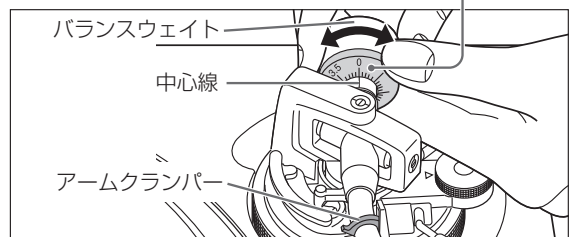

お知らせ

- 付属カートリッジの針圧値：1.8 g
- 別売のカートリッジをご使用の場合は、適切な針圧値についてはカートリッジの取扱説明書をご確認ください。

2 バランスウェイトを回して、カートリッジの適正針圧値に合わせる

- バランスウェイトを回すと針圧目盛リングも一緒に回ります。
- 中心線に適正針圧値の目盛を合わせてください。

バランスウェイト

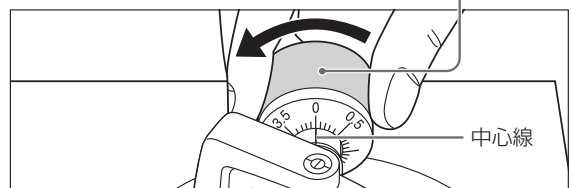

アンチスケーティングの調整

1 アンチスケーティングつまみを回して針圧値と同じ目盛に合わせる

お知らせ

- 針圧値が3 g以上のときは、目盛を「3」に合わせます。

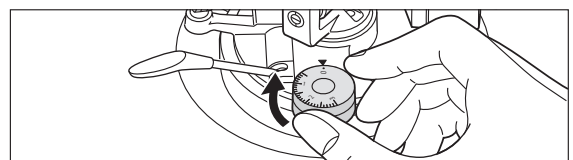

機器の調整 (続き)

アームの高さ調整

ご使用のカートリッジによって特に調整が必要な場合に行ってください。

調整の前に

- レコード盤をターンテーブルシートにのせます。

1 アームロックつまみを回し、ロックを解除する

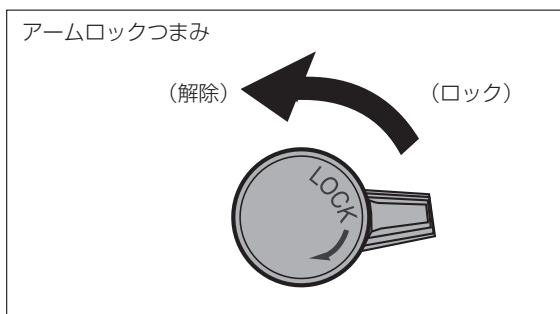

2 アーム高さ調整部で調整する

トーンアームとレコード盤が平行になるようにアームの高さを調整する

- ご使用カートリッジの寸法 (H) に対応するアーム高さ調整部の目盛位置 (下表) を目安にします。

(付属シェルの場合)

カートリッジの寸法 H (mm)	アーム高さ調整部目盛位置 (目安)
14	0
15	1
16	2
17	3
18	4
19	5
20	6

- 付属カートリッジの寸法 H=18 (mm)
(目盛位置：4)

- アーム高さ調整部を持って上下にスライドさせ、指標に目盛位置を合わせる。アーム高さ調整部は、0～6 mm まで目盛があります。

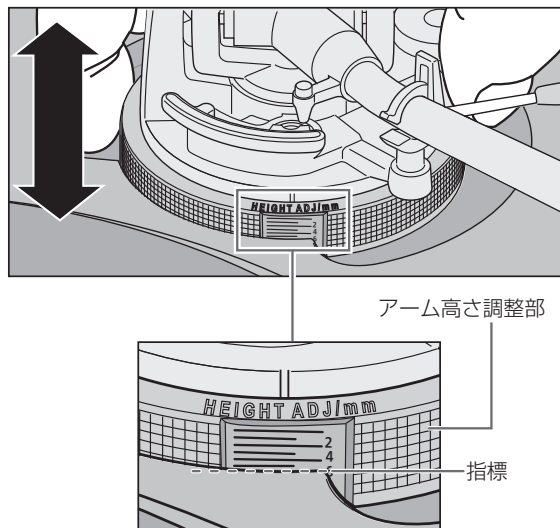

- アーム高さ調整部の目盛位置を確認する際は、目線を水平位置にしてください。

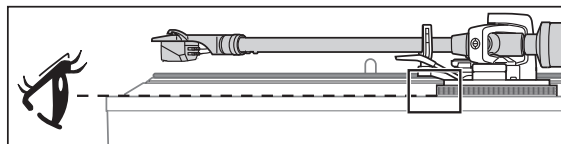

■ カートリッジの寸法 (H) が不明のときや付属シェルをご使用にならない場合は

針先にふれないようにして、針カバーおよびアームクランパーを外す。キューイングレバーを倒し、針先をレコード盤にのせ、トーンアームとレコード盤が平行になるようにアームの高さを調整してください。

- カートリッジの寸法(H)が小さい場合などで平行に調整できないときは、市販の「カートリッジスペーサー」を追加してください。

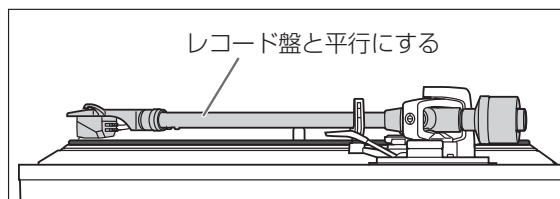

アームリフトの高さ調整

ご使用のカートリッジによって調整が必要な場合に行ってください。

調整の前に

- レコード盤をターンテーブルシートにのせます。
- 針先にふれないようにして、針カバー(⇒ 18)およびアームクランパーを外す。
- キューイングレバーを起こし、トーンアームをレコード盤上に移します。

1 アームリフトの高さ(針先とレコード面に生じる間隔)を確認する

調整が必要な場合は手順 2 で調整する

- 工場出荷時に約8~13 mmの範囲で調整されています。

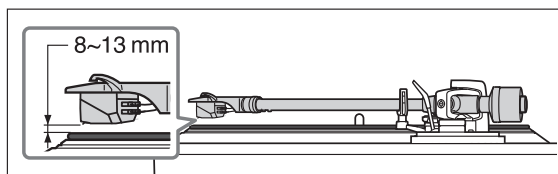

2 トーンアームをアームレストに戻し、アームクランパーで固定して、アームリフトを指で押さえながら調整ねじを回して調整する

- 時計方向：レコード盤と針先の間隔が狭くなる
- 反時計方向：レコード盤と針先の間隔が広くなる

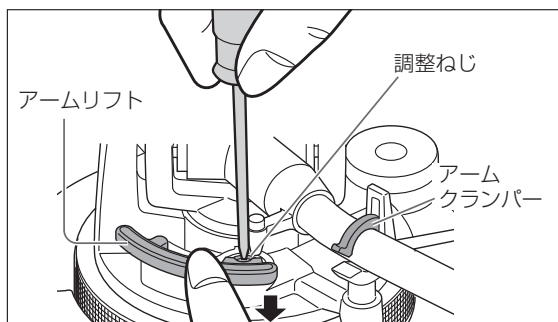

3 アームの高さ調整が終わったら、アームロックつまみを回し、ロックする

- ロックするとき少し重たくなりますが、下図の位置までしっかり回してください。

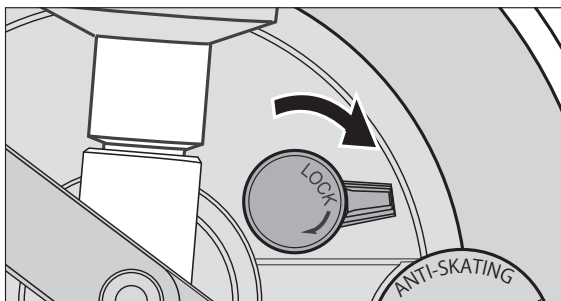

※本図はロック位置の最大位置を示しています。それ以前の角度でも十分にロックできる場合がありますので、その場合はその位置でご使用ください。

お願い

- 針先を痛めないように慎重に行ってください。
- アームロックつまみを解除した状態で使用しないでください。
- より厳密に調整する場合は、カートリッジがレコード盤と平行になるように市販の水準器などを使ってアーム高さを調整してください。

演奏のしかた

演奏の前に

- ★1 レコード盤（市販品）をターンテーブルシートにのせます。
- ★2 針カバー、アームクランパーを外します。

1 [⏻/⏪] を押して電源を入れる

自動的に 33 $\frac{1}{3}$ 回転にセットされ
表示ランプ [33] が点灯します。

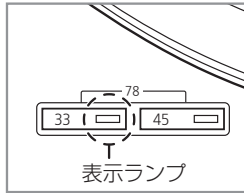
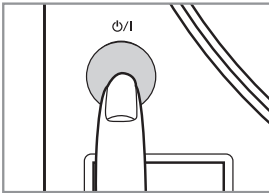

2 [START・STOP] を押す

スタート ストップ
ターンテーブルが回転します。

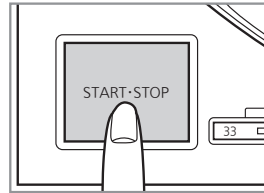

お願い

- ターンテーブルをはずした状態で [START・STOP] を押さないでください。
[START・STOP] を押してしまったとき
 - ・すぐにスピード切換ボタンの表示ランプ（[33] または [45]）が点滅します。
→点滅した場合、[⏻/⏪] を押して電源を切り、ターンテーブルを装着してから再度、[⏻/⏪] を押して電源を入れてください。
- 本機の電源入り切り時は、接続機器のボリュームを下げておくことをお勧めします。

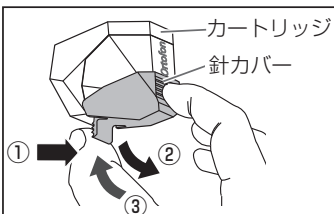
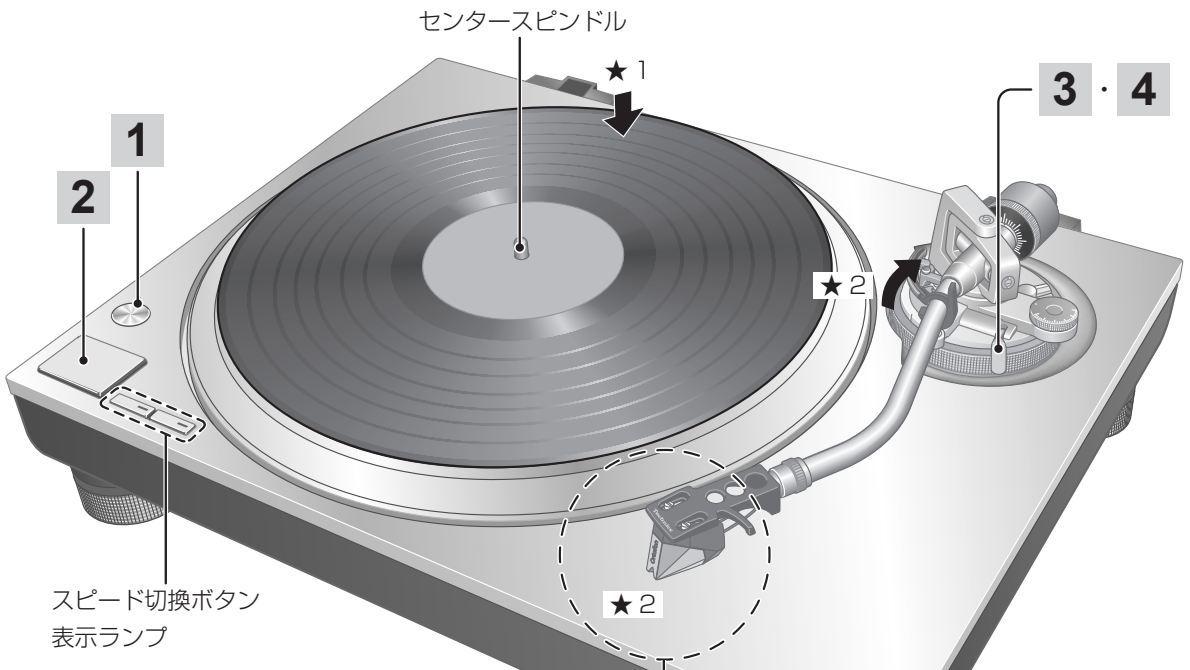

■ 針カバーを外す

針カバーの前後をつかみ、
後部のラッチ(①)を押しながら、
下にゆっくり傾げる(②)

■ 針カバーを取り付ける

針カバーの前後をつかみ、
針を傷つけないように針カバーを
カートリッジの前に合わせ、上に
ゆっくり持ち上げる(③)

3 キューイングレバーを起こし、 トーンアームをレコード盤上に移動する

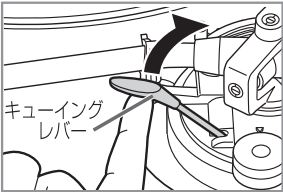

4 キューイングレバーをゆっくり倒す トーンアームが静かに下降します。

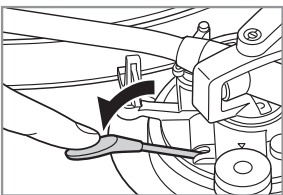

■ 演奏を一時中断するには

キューイングレバーを起こす

- カートリッジの針先はレコード盤より離れます。
- 再度演奏するときには、キューイングレバーを倒してください。

■ 演奏が終わったら

- ① キューイングレバーを起こしトーンアームをアームレストに戻したあと、キューイングレバーを下までしっかり倒す
- ② スタート [START]・ストップ [STOP] を押す
ターンテーブルは電子ブレーキにより滑らかに停止します。
- ③ [電源] を押して電源を切る
- ④ トーンアームをアームクランパーで固定する
- ⑤ 針カバーを付ける（針先保護のため）

■ オートリフトアップ機能

レコード演奏の終了後、自動的にトーンアームが持ち上がる機能です。最終溝の再生が繰り返されるのを防ぎます。（ターンテーブルの回転は停止しません）この機能を使用する場合は下記の設定が必要です。（設定）電源を切った状態で、背面のオートリフトアップスイッチを「ON」に設定してください。（工場出荷時は「ON」）

- レコード盤により演奏終了後にリフトアップするまでしばらく時間（約60秒程度）がかかったり、最内周溝が基準から外れている場合などではオートリフトアップしない場合があります。

お願い

- オートリフトアップが動作したあとは、キューイングレバーを起こしトーンアームをアームレストに戻したあと、キューイングレバーを下までしっかり倒してください。次の演奏が正常にできない場合があります。
- レコード盤により演奏途中でリフトアップする場合があります。その場合は、オートリフトアップスイッチを「OFF」に設定してください。

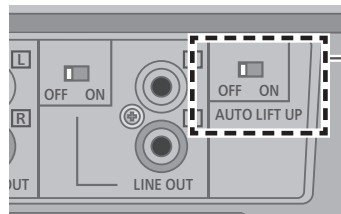

オートリフトアップスイッチ

■ EPレコード（ドーナツ盤）を演奏するときは

- スピード切換ボタンの[45]を押す。（表示ランプ[45]が点灯）
- EPレコード用アダプターをセンタースピンドルにはめる。

■ SPレコード（78回転）を演奏するときは

- スピード切換ボタンの[33]と[45]を同時に押す。（78回転：表示ランプ[33]と[45]が点灯）

■ ディスクスタビライザー（市販品）を使用するときは

- ディスクスタビライザーの取扱説明書にしたがってご使用ください。
- 重量制限：最大1 kg

お手入れ

■ 各部のお手入れ

針先やレコードに付着したほこりやごみは、よく取り除いてください

- カートリッジ付きシェルを取り外し、針先の根もとから先端に向かって柔らかい穂先のはけか毛筆などでていねいに取り除いてください。
- レコード盤はレコードクリーナーでよくふいてください。

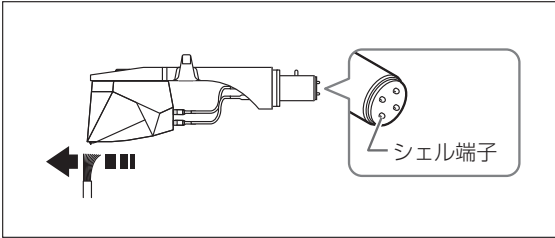

シェル端子は、ときどきふいてください

柔らかい布などでシェル端子をふいてトーンアームに取り付けてください。

シェルを着脱するときはアンプのボリュームを下げるか、またはアンプの電源を「切」にしてください。ボリュームを上げたまま行くと大きな音が出て、スピーカーを破損することがあります。

■ ダストカバー、キャビネットなどのお手入れ

ダストカバー、キャビネットなどは、柔らかい布でふいてください

お手入れの際は、基板に触れないでください。故障の原因となりますのでお気をつけください。

汚れがひどいときは、水にひたした布をよく絞ってから汚れをふき取り、そのあと、柔らかい布で軽くふいてください。

- ベンジン、シンナー、アルコール、台所洗剤などの溶剤または化学雑巾は、外装ケースが変質したり、塗装がはげるおそれがありますので使用しないでください。
- 演奏中にダストカバーをふくと、静電気が発生して、トーンアームがダストカバーに引き付けられることがあります。演奏中はダストカバーを取り付けないでください。

■ 転宅などで、遠くへ運ばれるとき

購入時の包装材料で、開梱のときと逆の手順で包装してください

包装材料などは商品を取り出したあと、分解せずに保管しておいてください。
包装材料がない場合、次のことは必ず行ってください。

- ターンテーブルシートとターンテーブルを抜き取り、傷が付かないように包装してください。
- シェルやバランスウェイトは、アームから取り外し、傷が付かないように包装してください。
- トーンアームをアームクランプで固定し、さらにテープで止めて動かないようにしてください。
- 本体は、毛布や柔らかい紙で、傷が付かないように包装してください。

再包装図

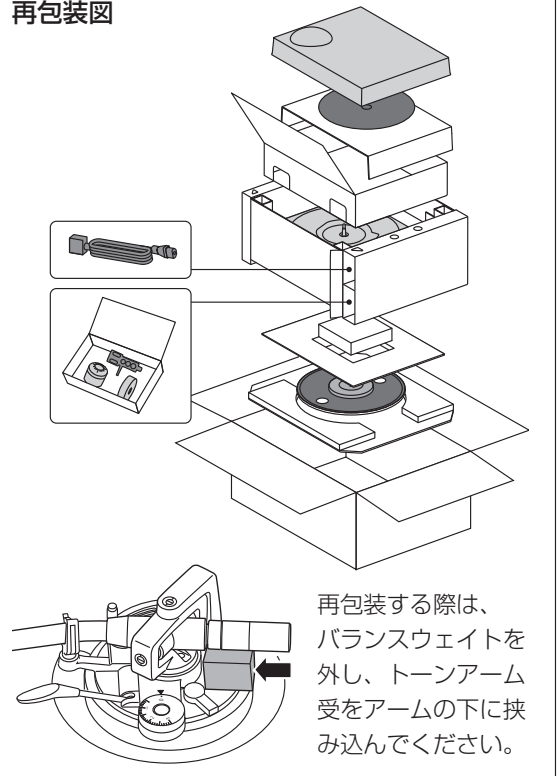

■ このマークがある場合は

ヨーロッパ連合以外の国の廃棄処分に関する情報



このシンボルマークはEU域内でのみ有効です。

製品を廃棄する場合には、最寄りの市町村窓口、または販売店で、正しい廃棄方法をお問い合わせください。

カートリッジの取り替え

お好みのカートリッジに取り替えができます。

付属のカートリッジの取り外し

1 針カバーを取り付け(⇒ 18)、ロッキングナットをゆるめ、トーンアームからシェル取り外す

2 カートリッジ取付ねじをゆるめ、シェルから付属のカートリッジを取り外す

- 市販の小型マイナスドライバー(4 mm)をご使用ください。
- シェルを落とさないよう気を付けてください。

3 リード線を端子から取り外す

- リード線を切らないようご注意ください。

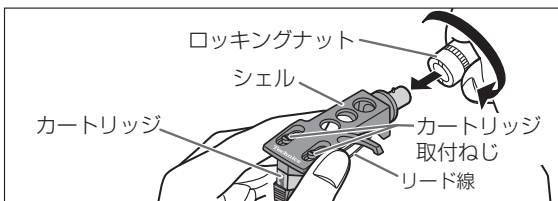

カートリッジの取り付け

1 カートリッジを仮止めする

取り替えるカートリッジの取扱説明書にしたがってシェルに正しく取り付け、仮止めのため軽く締めてください。

- 取り替えるカートリッジに付属されている取付ねじやナットをご使用ください。
- SPレコードを演奏する場合は、SP用カートリッジをご使用ください。
- 市販の小型マイナスドライバー(4 mm)をご使用ください。
- 針先に触れないようご注意ください。

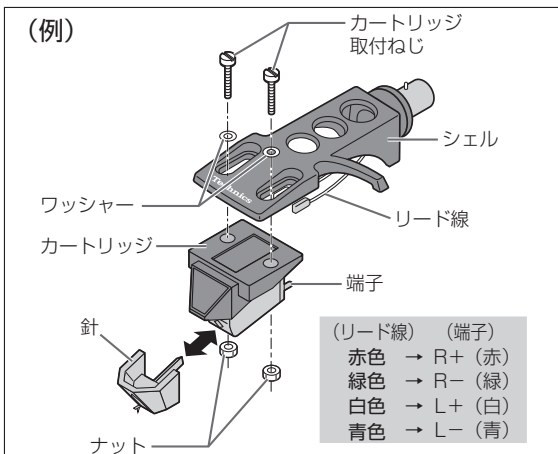

2 オーバーハングを調整する

- 針先に触れないようご注意ください。

① カートリッジを動かして、下図の様に針先がシェルの取り付け端より 52 mm の位置にくるようにオーバーハングを調整してください。

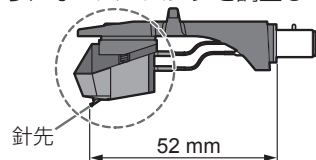

② 正面および側面から見て傾きのないように合わせる (イラストは真上から見た状態)

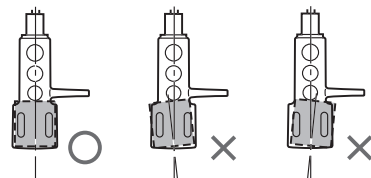

③ カートリッジ取付ねじを締め付ける

- 締めるときにカートリッジがずれる場合があるのでご注意ください。

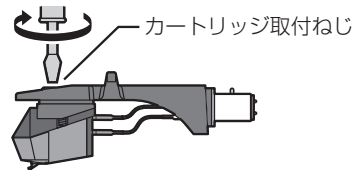

シェルの取り付け

- 1**
- ① カートリッジを取り付けたシェルをトーンアームにはめる
 - ② シェルを水平に調整する
 - ③ シェルを水平に保持しながら、ロッキングナットで締め付ける
- 針先に触れないようにしてください。

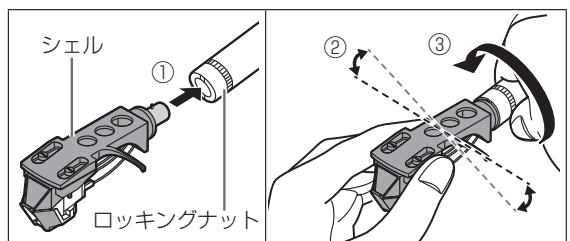

お願い

- 取り外した取付ねじ、ワッシャー、ナットは、なくさないように保管してください。
- 本機はMM型カートリッジ専用です。MC型カートリッジを使用する場合は、外部出力端子は使用できません。

必要なとき

故障かな!?

故障かな?と思ったら以下の項目を確かめてください。それでも直らないときや、ここに記載のない症状のときは、お買い上げの販売店にご相談ください。

電源が入らない

- 電源プラグが外れていませんか。
→確実に差し込む。(⇒12、13)

電源を入れて、レコードを再生しても音が出ない、音が小さい、音が大きく音質ひずんで正常でない

- 各機器の接続やPHONO出力端子または外部出力端子の接続が間違っていないか。
→PHONO出力端子とアンプのPHONO入力端子を接続する。(⇒13)
→外部出力端子とアンプの外部入力端子を接続する。(⇒12)
- 外部出力スイッチの設定が間違っていないか。
→外部出力端子に接続するときは、外部出力スイッチを「ON」に切り替える。(⇒12)

左右の音が逆になる

- 各機器の接続が左右逆になっていませんか。
→正しく接続する。(⇒12、13)
- シェルのリード線とカートリッジの端子の接続が間違っていないか。
→正しく接続する。(⇒21)

演奏中にブーンという低い音(ハム音またはバズ音)、ノイズやボツ音が入る

- 接続コードの近くに蛍光灯などの電気器具やその電源コードがありませんか。
→蛍光灯または他の機器の電源コードをできるだけ離してみる。
- PHONOアース線が外れていませんか。
→PHONO出力端子に接続するときは、PHONOアース線を正しく接続する。(⇒13)
- 接続する機器にPHONO出力端子と外部出力端子を両方同時に接続していませんか。
→どちらか一方の接続にする。(⇒12、13)

スピード切換ボタンの表示ランプ [33] または [45] が点滅する

スピード切換ボタンの表示ランプ [33] または [45] が点滅する場合、下記の手順の操作を行ってください。症状が改善されることがあります。

- ① [⏻/⏮] を押して電源を切る。
 - ② 電源プラグを抜いて3秒以上後に差し込む。
 - ③ [⏻/⏮] を押して電源を入れ、[START・STOP] を押してターンテーブルを回す。
- 再びスピード切換ボタンの表示ランプが点滅した場合、どこが点滅しているかを確認して「修理相談窓口」にご連絡ください。

仕様

総合	
電源	AC 100 - 240 V、50/60 Hz
消費電力	8.0 W (電源入時) 約 0.2 W (電源切時)
外形寸法	453×169×372 mm (幅×高さ×奥行)
質量	約9.9 kg
動作温度	0 °C ~ + 40 °C
動作湿度	35 % ~ 80 % (結露のないこと)
ターンテーブル部	
駆動方式	ダイレクトドライブ
駆動モーター	ブラシレスDCモーター
ターンテーブル	アルミダイカスト 直径: 332 mm 質量: 約2.0 kg (ゴムシート含む)
回転数	33 $\frac{1}{3}$ rpm、45 rpm、78 rpm
起動トルク	0.18 N·m (1.8 kg·cm)
起動特性	0.7 秒 (33 $\frac{1}{3}$ rpm時)
ブレーキ機構	電子ブレーキ
ワウ・フラッター	0.025 % W.R.M.S.
トーンアーム部	
形式	ユニバーサルS字形トーンアーム スタティックバランス形
アーム有効長	230 mm
オーバーハング	15 mm
トラッキングエラー角	+2° 32' (30 cmレコード外周) +0° 32' (30 cmレコード内周)
オフセット角	22°
アーム高さ調整範囲	0~6 mm
針圧調整範囲	0~4 g (針圧直読式)
シェル質量	約7.6 g
適用カートリッジ質量	(補助ウェイト未使用時) 5.6~12.0 g 14.3~20.7 g (ヘッドシェル含む) (補助ウェイト小使用時) 10.0~16.4 g 18.7~25.1 g (ヘッドシェル含む)
シェル端子ラグ	1.2 mmφ 4ピン端子ラグ
カートリッジ取付寸法	JIS規格12.7 mm (½インチ) 取付間隔
フォノイコライザー部	
ゲイン	37 dB
カートリッジ部	
形式	MM型
出力電圧	5.5 mV
質量	7.2 g
適正針圧	1.8 g

この仕様は、性能向上のため変更することがあります。

保証とアフターサービス

使いかた・お手入れ・修理などは、まず、お買い求め先へご相談ください

▼お買い上げの際に記入されると便利です

販売店名	
電話	() -
お買い上げ日	年 月 日

- 保証期間中は、保証書の規定に従って出張修理いたします。
保証期間：お買い上げ日から本体 1 年間
- 保証期間終了後は、診断をして修理できる場合はご要望により修理させていただきます。

※修理料金は次の内容で構成されています。

技術料	診断・修理・調整・点検などの費用
部品代	部品および補助材料代
出張料	技術者を派遣する費用

修理を依頼されるときは

22ページの「故障かな!？」でご確認のあと、直らないときは、電源を切り、電源プラグを抜いて、お買い上げ日と下の内容をご連絡ください。

●製品名	ダイレクトドライブ ターンテーブルシステム
●品番	SL-1500CW
●故障の状況	できるだけ具体的に

※補修用性能部品の保有期間 **8年**

当社は、このダイレクトドライブターンテーブルシステムの補修用性能部品（製品の機能を維持するための部品）を、製造打ち切り後8年保有しています。

転居や贈答品などでお困りの場合は、次の窓口にご相談ください

ご相談窓口

使い方・お手入れなどのご相談

よくあるご質問(FAQ)やチャットなどでご確認、ご相談できます。

<https://panasonic.jp/support/>



AIオペレーターによる対応はこちら(24時間365日受付) ☎ 0120-878-982

有人対応の受付時間 9:00~18:00 月~土曜日(祝日・正月三が日を除く)

- ・固定電話をご利用の方は ☎ 0120-878-982
- ・上記番号をご利用いただけない場合は ☎ 0570-087-982 (有料)

FAXフリーダイヤル: ☎ 0120-878-236

電話番号・受付時間は予告なく変更する場合があります。
最新情報は上記QRコードから確認できます。

修理に関するご相談

修理のご相談・お申し込みができます。

【オンライン24時間365日受付】

<https://panasonic.jp/support/repair.html>



☎ 0120-878-554 左記電話番号がご利用いただけない場合は ☎ 03-6633-6700
受付時間 9:00~18:00(一部地域を除く)

- ・掲載サイトおよび動画の視聴は無料ですが、通信料金はお客様のご負担となります。(iパケット定額サービス未加入の場合、高額になる可能性があります)
- ・ご使用の回線(IP電話やひかり電話など)によっては、回線の混雑時に数分で切れる場合があります。
- ・上記のURLはお使いの携帯電話などにより、正しく表示されない場合があります。
- ・受付時間などの最新情報はWebサイトをご確認ください。

【ご相談窓口におけるお客様の個人情報のお取り扱いについて】

パナソニック株式会社およびグループ関係会社は、お客様の個人情報をご相談対応や修理対応などに利用させていただき、ご相談内容は録音させていただきます。また、折り返し電話をさせていただくために発信番号を通知いただいております。なお、個人情報を適切に管理し、修理業務等を委託する場合や正当な理由がある場合を除き、第三者に開示・提供いたしません。個人情報に関するお問い合わせは、ご相談いただきました窓口にご連絡ください。

必要なとき

パナソニックの会員サイト「CLUB Panasonic」で「商品登録」をお願いします

家電情報をまとめて登録管理
登録商品のサポートも充実

詳しくはこちら
<https://club.panasonic.jp/aiyo/>



- 保証書用封筒に記載されている QRコードから登録していただくと、品番登録と製造番号を入力する必要がなく、簡単に登録いただけます



QR コードは、株式会社デンソーウェーブの登録商標です。

パナソニック株式会社

〒570-0021 大阪府守口市八雲東町1丁目10番12号

© Panasonic Corporation 2026



DVQX2983ZA/X1
S0226HE0